

HiSazo

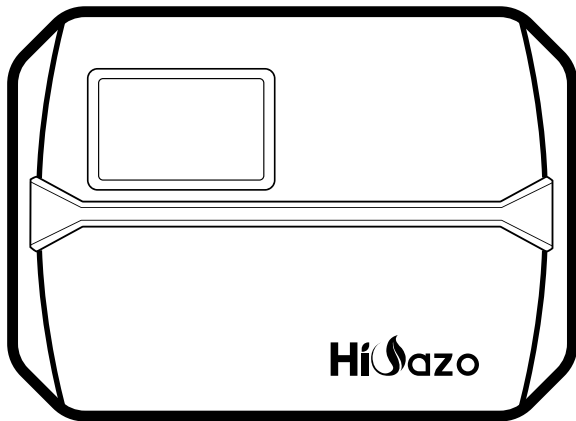

***CONTROLLER PER
IRRIGATORI SMART***

HSC-800W

M A N U A L E U T E N T E



Please keep this manual properly for reference. You can also scan the QR code to visit our official website for product usage videos. For any usage issues, please feel free to contact us at **support@hioazo.com**.

Wenn Sie eine Bedienungsanleitung in deutscher Sprache benötigen, scannen Sie bitte den QR-Code und besuchen Sie unsere Website, um sie zu erhalten und ein Video über die Verwendung des Produkts zu sehen.

Se avete bisogno di un manuale di istruzioni in italiano, scansionate il codice QR e visitate il nostro sito web per ottenerlo e vedere un video su come utilizzare il prodotto.

Si vous avez besoin d'un mode d'emploi en français, veuillez scanner le code QR pour visiter notre site officiel afin d'obtenir et de visionner la vidéo d'utilisation du produit !

Als je een Nederlandstalige handleiding nodig hebt, scan dan de QR-code om naar onze officiële website te gaan en bekijk de video over het gebruik van het product!

Si necesita el manual de instrucciones en español, escanee el código QR para ir a nuestro sitio web oficial y ver el vídeo sobre cómo utilizar el producto.



Suggerimenti utili

- Per passare rapidamente a una pagina specifica di un capitolo, clicca sul testo pertinente nella pagina dei contenuti.
- Puoi anche usare la miniatura o la struttura del documento nell'angolo in alto a sinistra per trovare rapidamente una pagina specifica.

CATALOGO

01	<i>COSA RICEVERAI?</i>	5
02	<i>STRUMENTI DI CUI AVRAI BISOGNO</i>	6
03	<i>SCHEMA DEL PRODOTTO</i>	8
04	<i>FASI DI INSTALLAZIONE</i>	9
05	<i>GUIDA ALLA RISOLUZIONE DEI PROBLEMI</i>	17
06	<i>DESCRIZIONE DELLE FUNZIONI</i>	18
07	<i>REQUISITI FCC</i>	18
08	<i>SERVIZIO CLIENTI</i>	19

01 COSA RICEVERAI?

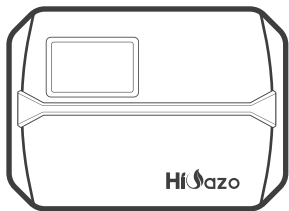

Piastra protettiva

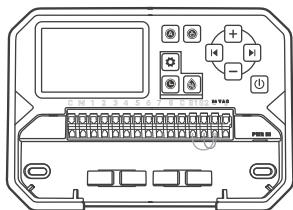

Controller per irrigatori intelligenti

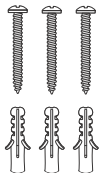

3 viti con tasselli

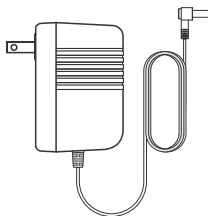

Adattatore di alimentazione



Cacciavite

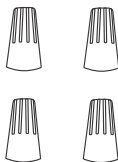

Connettori per cablaggio filettati (4 pezzi)

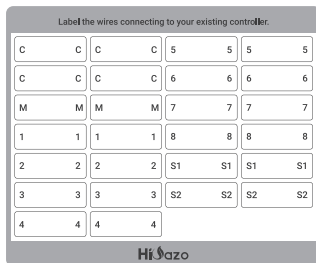

Etichetta adesiva

02 STRUMENTI DI CUI AVRAI BISOGNO



Accesso Wi-Fi a 2.4Ghz



Smartphone o tablet



Cacciavite



Martello

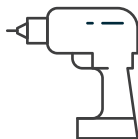

Trapano elettrico

● Specifiche elettriche

<i>Uscita Ingresso</i>	<i>US - AC120V 60Hz AU - AC230~240V 50Hz EU - AC230V 50Hz UK - AC240V 50Hz</i>
<i>Uscita adattatore</i>	<i>AC24V 1000mA</i>
<i>Ingresso controller</i>	<i>AC24V 1000mA</i>
<i>Uscita zona</i>	<i>Compatibile con valvola di controllo AC24V</i>
<i>Uscita valvola pompa/master</i>	<i>AC24V</i>

● Requisiti per l'installazione dell'app

- Dispositivo compatibile con iOS o Android (iOS 13/Android 7.1 e versioni successive)
- Segnale di rete wireless a 2.4 GHz disponibile nel luogo di installazione
- Supporta le modalità di sicurezza WEP/WPA/WPA2/WPA2 PSK(AES)

● Dimensioni del prodotto

- Dimensioni del controller: 7.9inch*5.7inch*1.8inch/201mm*145mm*46mm
- Peso del prodotto: 16.5oz/468g

03 SCHEMA DEL PRODOTTO

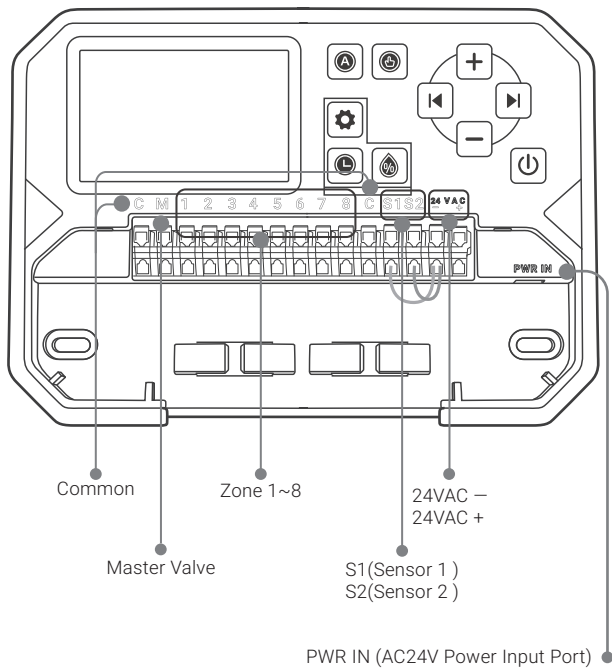

04 FASI DI INSTALLAZIONE



- **Prima dell'installazione, assicurati che il dispositivo possa connettersi alla rete WiFi senza problemi.**

Fase 1: Scarica l'APP

Cerca la parola chiave "HiOazo" nell'App Store o su Google Play, oppure scansiona il codice QR per scaricare e installare l'APP. Crea il tuo account una volta installata l'App.



Fase 2: Connettiti al Wi-Fi

Collegare il dispositivo alla presa di corrente e il display LCD si accenderà completamente per un secondo. Dopo aver atteso 5 secondi, il carattere  lampeggia, indicando che il dispositivo è entrato nello stato di connessione WiFi. Se il carattere  non lampeggia, tenere premuto il pulsante  per due secondi per ripristinare la connessione WiFi.

Aprire l'app HiOazo e fare clic su "+" nell'angolo in alto a destra per aggiungere un dispositivo. Seguire quindi le istruzioni dell'app per completare la connessione Wi-Fi. Si noti che questo controller supporta solo reti Wi-Fi a 2,4 GHz. Dopo che la connessione è riuscita, l'indicatore  sul controller sarà sempre acceso. Spia WiFi: Lampeggia quando è in modalità di accoppiamento; rimane accesa quando è connesso e online.

Congratulazioni! Hai collegato correttamente il prodotto al WiFi! Segui i passaggi sottostanti per completare l'installazione.

Fase 1: Rimuovi il tuo vecchio controller

Per prima cosa, testa il tuo vecchio sistema per assicurarti che tutti gli irrigatori funzionino correttamente. Quindi etichetta ogni filo utilizzando gli adesivi per etichette inclusi per evitare confusione.

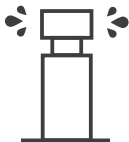

Controllare tutti gli irrigatori



Segnare tutti i fili

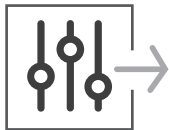

Rimuovere il vecchio controller

Fase 2: contrassegnare le posizioni delle viti

1. Assicurarsi che la distanza tra il dispositivo e la presa di corrente sia inferiore a 6 piedi (1,8 metri).



2. Utilizzare la dima di montaggio per contrassegnare la posizione per l'installazione. Quindi utilizzare il trapano elettrico per praticare dei fori nelle posizioni di montaggio contrassegnate. Infine, utilizzare il martello per installare i tasselli a vite sulla parete.

3. Fissare la vite superiore. Prestare attenzione a lasciare una distanza adeguata tra il dado e la parete per appendere il controller.

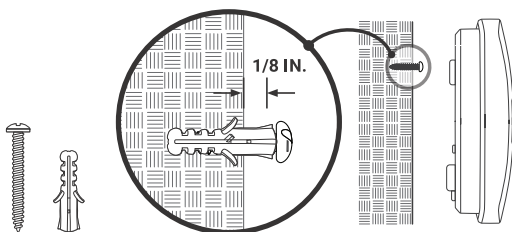

Fase 3: Installa il tuo nuovo controller

Appendi il tuo nuovo controller al dado. Quindi fissa il controller con due viti nella parte inferiore.

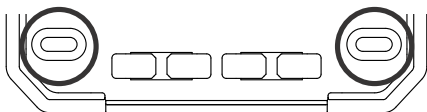

Fase 4: Collegamento dei cavi

Inserisci i cavi nei terminali appropriati.

C**Fili comuni**

I fili comuni sono solitamente etichettati "C", inseriscili in uno qualsiasi dei terminali "C".

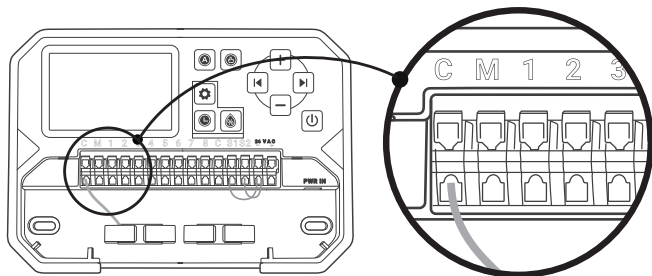
**M****Valvola principale/Relè di avvio pompa****1. Valvola principale (opzionale)**

I fili della valvola principale sono solitamente etichettati "M". Se ne hai uno, collega la valvola principale al terminale "M".

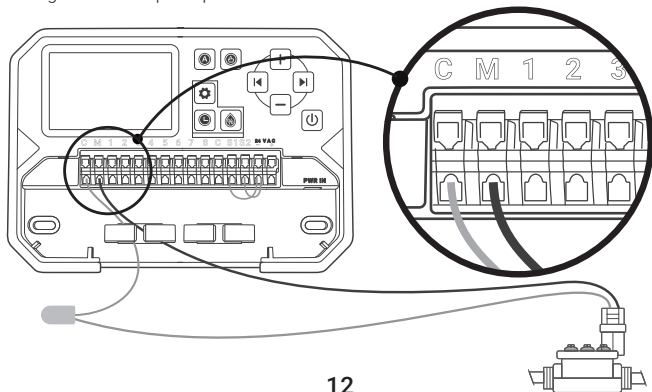

2. Relè di avvio pompa (facoltativo)

I fili comuni sono solitamente etichettati "C", inseriscili in uno qualsiasi dei terminali "C". Una pompa dell'acqua estrae l'acqua da un pozzo o da altre fonti idriche. Se vuoi avviare una pompa dell'acqua tramite il controller, è necessario un relè di avvio pompa. I fili del relè di avvio pompa sono solitamente etichettati "Pompa". Collegalo al terminale "M".

Nota: la pompa non deve mai essere cablata direttamente al controller, altrimenti danneggerai il controller e annullerai la garanzia.

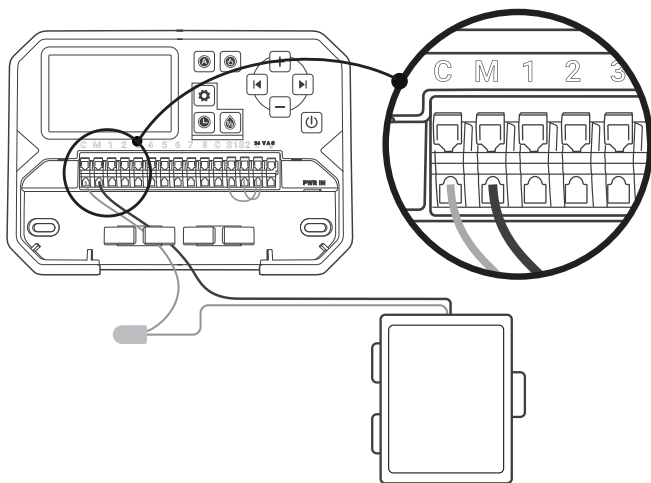

Relè di avvio pompa

I cavi di zona corrispondono alle zone del paesaggio, inseriscili nei terminali 1~8.

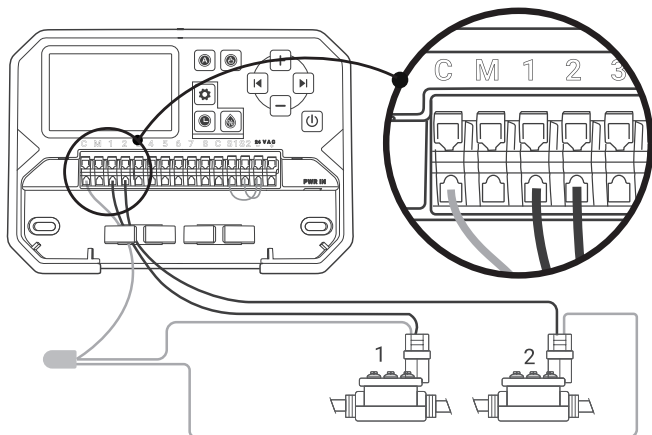

S1**S2****Sensore pioggia (opzionale)**

I fili del sensore pioggia sono di solito etichettati "S1" "S2", collegarli ai terminali "S1" o "S2" e "24-". È possibile collegare fino a 2 sensori pioggia.

Se si utilizza un sensore pioggia. Il terminale "24" corrisponde al terminale "C".

Nota: abilitare il sensore pioggia sull'app se si utilizza un sensore pioggia.

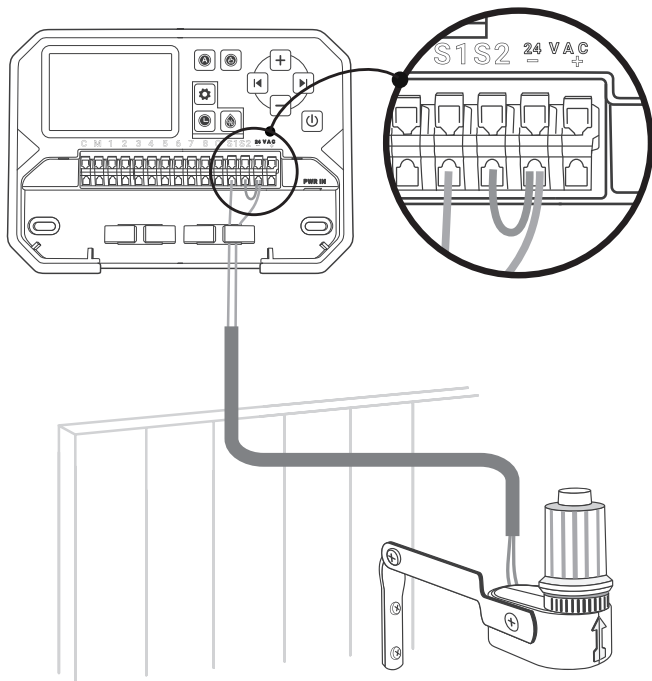

Inserisci il connettore di alimentazione verso l'alto nel jack di alimentazione. Quindi collega l'adattatore a una presa di corrente.

Nota: non accendere l'alimentazione prima che tutti i cavi siano ben collegati. Togli l'alimentazione al controller se un cavo è danneggiato. In tal caso, ti consigliamo di sostituire il cavo danneggiato per evitare pericoli.

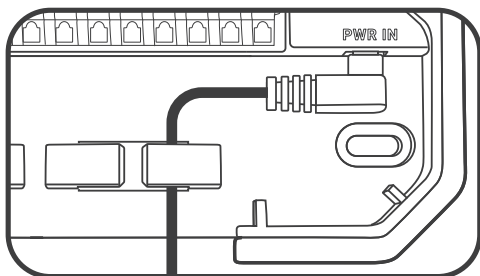

Congratulazioni! Ora sei pronto a usare il nuovo controller! Iniziamo un nuovo viaggio di irrigazione!



Controlla da remoto il tuo dispositivo





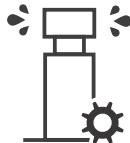

Crea la tua casa IoT intelligente









Ottimizza il tuo programma di irrigazione

Cosa puoi fare se la connessione Wi-Fi o gli impianti di irrigazione non funzionano? Ecco alcune possibili cause e relative soluzioni di riferimento. Speriamo che siano utili. Per ulteriori domande, non esitare a contattarci all'indirizzo support@hioazo.com.

Problema di connessione WiFi	<ol style="list-style-type: none">1. Assicurati che il segnale WiFi a 2.4 GHz sia abilitato sul router (potrebbe essere necessario aprirlo nelle impostazioni del router)2. Assicurati che il controller sia nel raggio di un segnale stabile e potente a 2.4 GHz.3. Assicurati che il tuo smartphone abbia il Bluetooth abilitato. Con l'assistenza Bluetooth, il controller può essere connesso più velocemente.4. Assicurati che il controller sia in modalità di associazione, con l'icona WiFi  lampeggiante. Altrimenti, tieni premuto il pulsante  per 2 secondi per entrare in modalità di associazione
Problema del dispositivo	<ol style="list-style-type: none">1. La spia luminosa non si accende, controllare se l'adattatore di alimentazione è completamente inserito nella presa di alimentazione o se la presa di corrente è accesa.2. Il controller non attiva l'irrigatore per l'acqua, controllare che tutte le valvole siano cablate correttamente al controller e che le valvole siano compatibili con 24 V CA.
Problema di impostazione (come entrare in modalità di associazione/reimpostare il WiFi?)	Premere e tenere premuto il pulsante  per 2 secondi e  lampeggerà.

06 DESCRIZIONE DELLE FUNZIONI

Funzione	Pressione del pulsante
Irrigazione manuale	Premere  per visualizzare "ALL", richiedendo l'esecuzione simultanea di tutte le zone; premere +/- per selezionare la zona desiderata e premere per impostare la durata dell'irrigazione. Premere +/- per regolare il numero. Quindi premere  per avviare l'irrigazione.
Salta	Durante l'irrigazione, premere  per annullare l'irrigazione in questa zona.
Obbedire/ignorare il sensore pioggia	In modalità AUTO, tenere premuto  per 2 secondi per obbedire/ignorare il sensore pioggia. Quando si seleziona IGNORE, viene visualizzata l'icona  .
OFF	Premere brevemente  per spegnere il dispositivo. Viene visualizzato solo il carattere "OFF".
Impostazioni di fabbrica	Tenere premuto  per 5 secondi finché non si sente un suono BEEP per ripristinare le impostazioni di fabbrica.

07 REQUISITI FCC

Cambiamenti o modifiche non espressamente approvati dalla parte responsabile della conformità potrebbero invalidare l'autorità dell'utente di utilizzare l'apparecchiatura. Questo dispositivo è conforme alla Parte 15 delle Norme FCC. Il funzionamento è soggetto alle due condizioni seguenti:

- (1) questo dispositivo non può causare interferenze dannose e
- (2) questo dispositivo deve accettare qualsiasi interferenza ricevuta, comprese le interferenze che possono causare un funzionamento indesiderato.

Nota: questa apparecchiatura è stata testata e ritenuta conforme ai limiti per un dispositivo digitale di Classe B, ai sensi della Parte 15 delle Norme FCC. Questi limiti sono progettati per fornire una protezione ragionevole contro interferenze dannose in un'installazione residenziale. Questa apparecchiatura genera, utilizza e può irradiare energia a radiofrequenza e, se non installata e utilizzata in conformità alle istruzioni, può causare interferenze dannose alle comunicazioni radio. Tuttavia, non vi è alcuna garanzia che non si verifichino interferenze in una particolare installazione. Se questa apparecchiatura causa interferenze dannose alla ricezione radiofonica o televisiva, cosa che può essere determinata accendendo e spegnendo l'apparecchiatura, si consiglia all'utente di provare a correggere l'interferenza con una o più delle seguenti misure:

- Riorientare o riposizionare l'antenna ricevente.
- Aumentare la separazione tra l'apparecchiatura e il ricevitore.
- Collegare l'apparecchiatura a una presa su un circuito diverso da quello a cui è collegato il ricevitore.
- Consultare il rivenditore o un tecnico radio/TV esperto per assistenza.

Questa apparecchiatura è conforme ai limiti di esposizione alle radiazioni FCC stabiliti per un ambiente non controllato. Questa apparecchiatura deve essere installata e utilizzata con una distanza minima di 20 cm tra il radiatore e il corpo. Questo trasmettitore non deve essere collocato o utilizzato insieme a nessun'altra antenna o trasmettitore.

08 SERVIZIO CLIENTI

Questo articolo è coperto da una garanzia di 2 anni contro difetti di componenti o di fabbricazione. Durante questo periodo, i prodotti che si riveleranno difettosi saranno, a discrezione di HiOazo, riparati o sostituiti senza alcun costo. Per qualsiasi problema di utilizzo, non esitate a contattarci all'indirizzo **support@hioazo.com**. Faremo del nostro meglio per aiutarvi.

support@hioazo.com

Manufacturer: Shenzhen Chunwo Technology Co.,Ltd.

Factory Address: Room 319-5, Area D, 3rd Floor, Building A, Tengfei Industrial Building, No.6 Taohua Road, Fubao Community, Fubao Street, Futian District, Shenzhen

Distributor: DongGuan YingMeng Technology Co., Ltd.

Address: No.118 Fengping Road, Fenggang Town, Room 101, Building 2, Dongguan, Guangdong



V1.0

MADE IN CHINA

